

Side

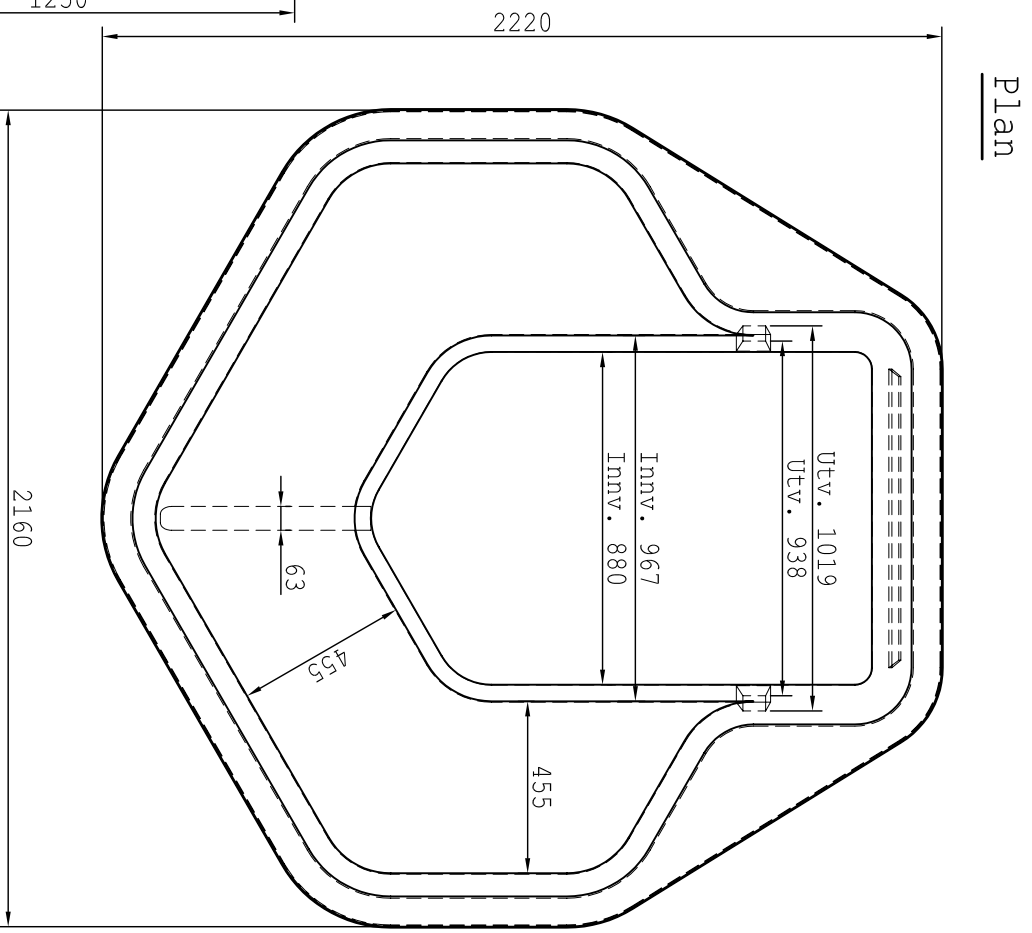

BRIMER KVAMSØY AS
 6087 KVAMSØY
 tlf 70015500 fax 70015501
 www.brimer.no

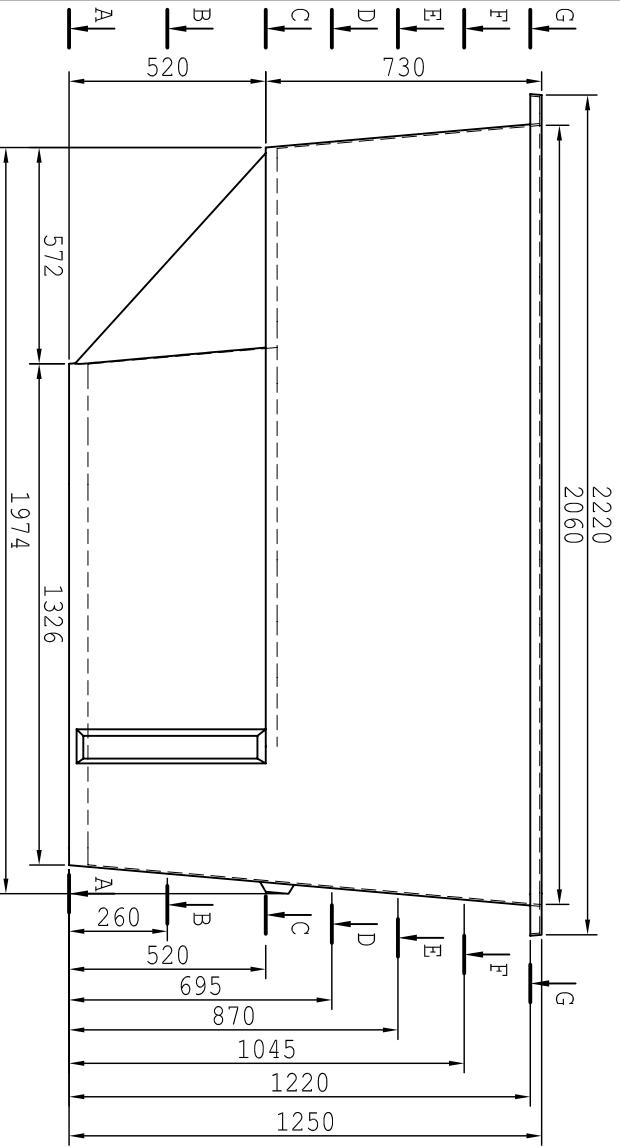

BRIMER TANKSYSTEM
"BRIMERSTAMPEN"
 Maltegning liten stamp

Kunde:		Prosjekt:	
Målestokk: 1:20		Dato: 10.06.2005	
Format: A4		Tegnet av: A. Bringsvor	
Tegn. nr.: STAMP-STJ liten (1) 00		Sjekk av: H. Støylen	
Rev.:		Godkjenning fra kunde: Sgn.:	

Snitt A-A

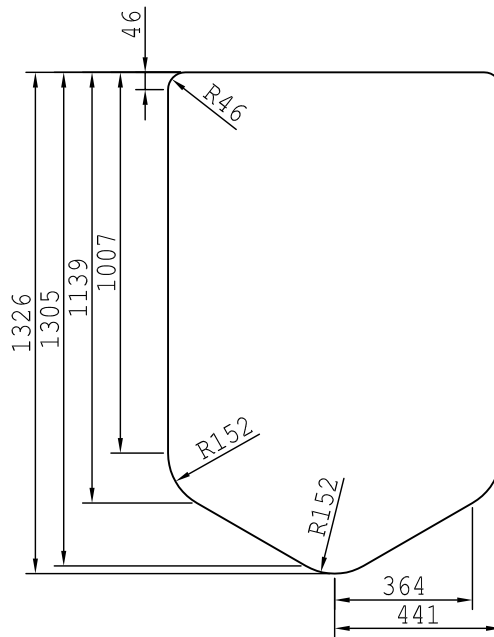

NB! Målsetting utvendig badestamp
 evt. klaring til terrasse e.l. må legges til

Snitt B-B

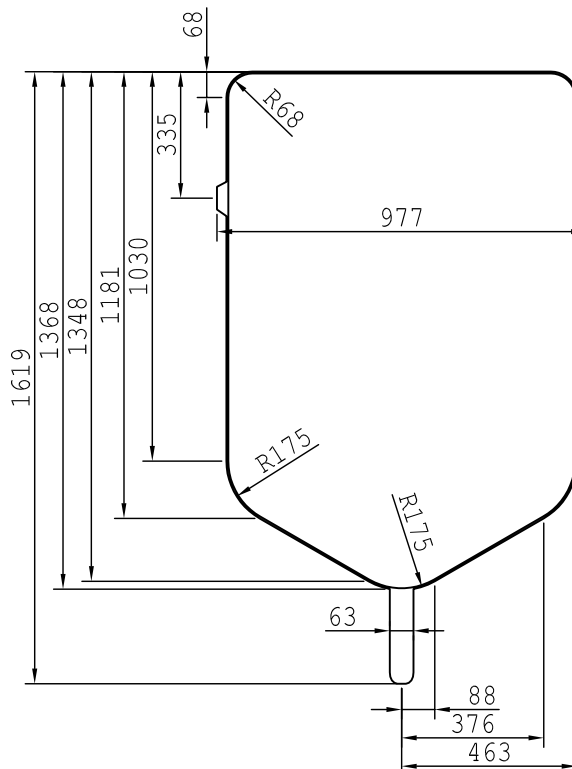

 BRIMER KVAMSØY AS 6087 KVAMSØY tlf 70015500 fax 70015501 www.brimer.no	Kunde:	
	Prosjekt:	
BRIMER TANKSYSTEM "BRIMERSTAMPEN" Måltegning liten stamp snitt	Målestokk: 1:20	Dato: 10.06.2005
	Format: A4	Tegnet av: A. Bringsvor
Tegn. nr.:	Godkjenning fra kunde: Dato: Sign.:	Saksansv.: H. Støylen
STAMP-STD liten (2)	Rev.:	00

Snitt C-C

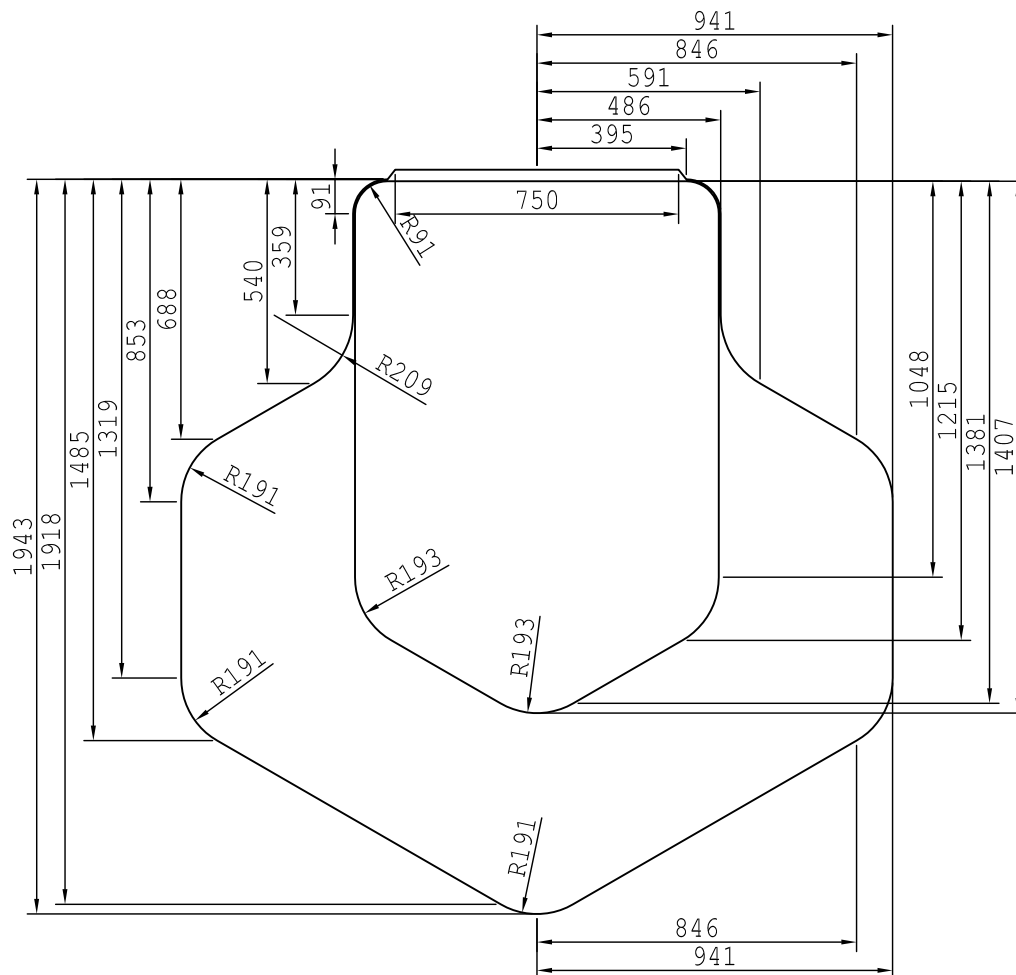

NB! Målsetting utvendig badestamp
evnt. klaring til terrasse e.l. må legges til

 BRIMER KVAMSØY AS 6087 KVAMSØY tlf 70015500 fax 70015501 www.brimer.no	Kunde:		
	Prosjekt:		
BRIMER TANKSYSTEM "BRIMERSTAMPEN" Måltegning liten stamp snitt	Målestokk:	Dato:	Sendt til prod.:
	1:20	10.06.2005	
		Tegnet av:	Saksansv.:
	A. Bringsvor	H. Støylen	
Format: A4	Godkjenning fra kunde:		
Tegn. nr.:	Dato:	Sign.:	Rev.:
	STAMP-STD liten (3)		00

Snitt D-D

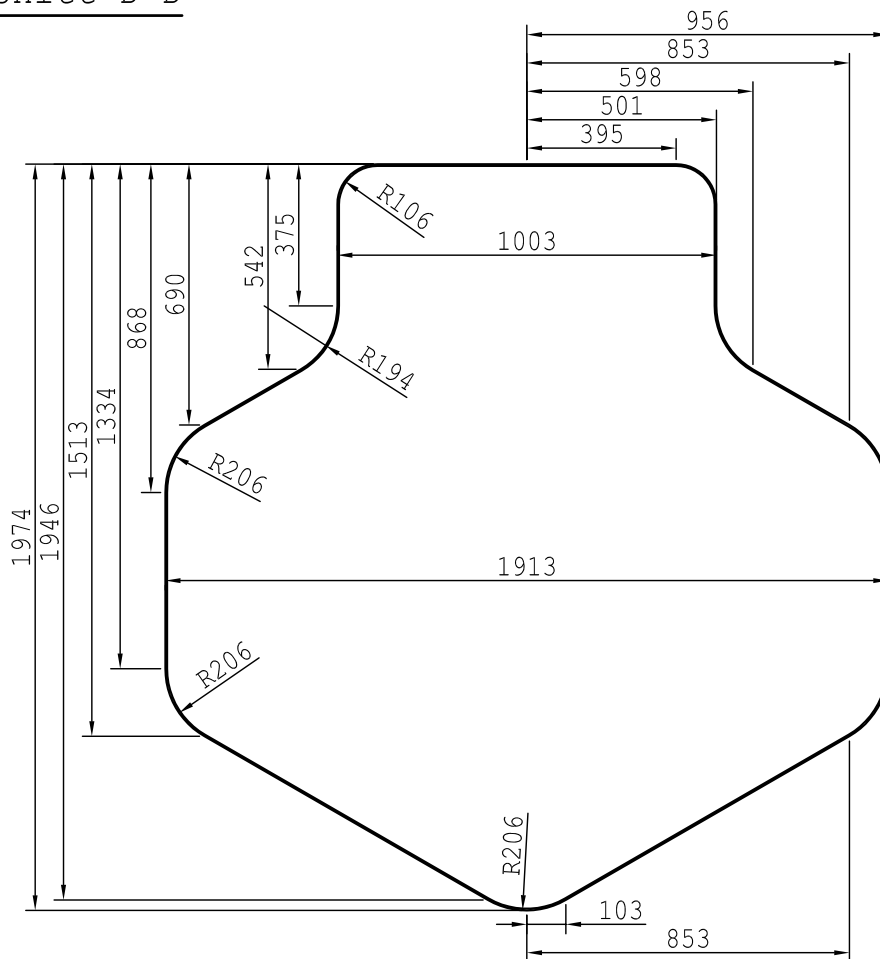

NB! Målsetting utvendig badestamp
evnt. klaring til terrasse e.l. må legges til

 BRIMER KVAMSØY AS 6087 KVAMSØY tlf 70015500 fax 70015501 www.brimer.no	Kunde:		
	Prosjekt:		
BRIMER TANKSYSTEM "BRIMERSTAMPEN" Måltegning liten stamp snitt	Målestokk:	Dato:	Sendt til prod.:
	1:20	10.06.2005	
		Tegnet av:	Saksansv.:
Format: A4	A. Bringsvor	H. Støylen	
Tegn. nr.:	Godkjenning fra kunde:		Rev.:
	Dato:	Sign.:	
	STAMP-STD liten (4)		00

Snitt E-E

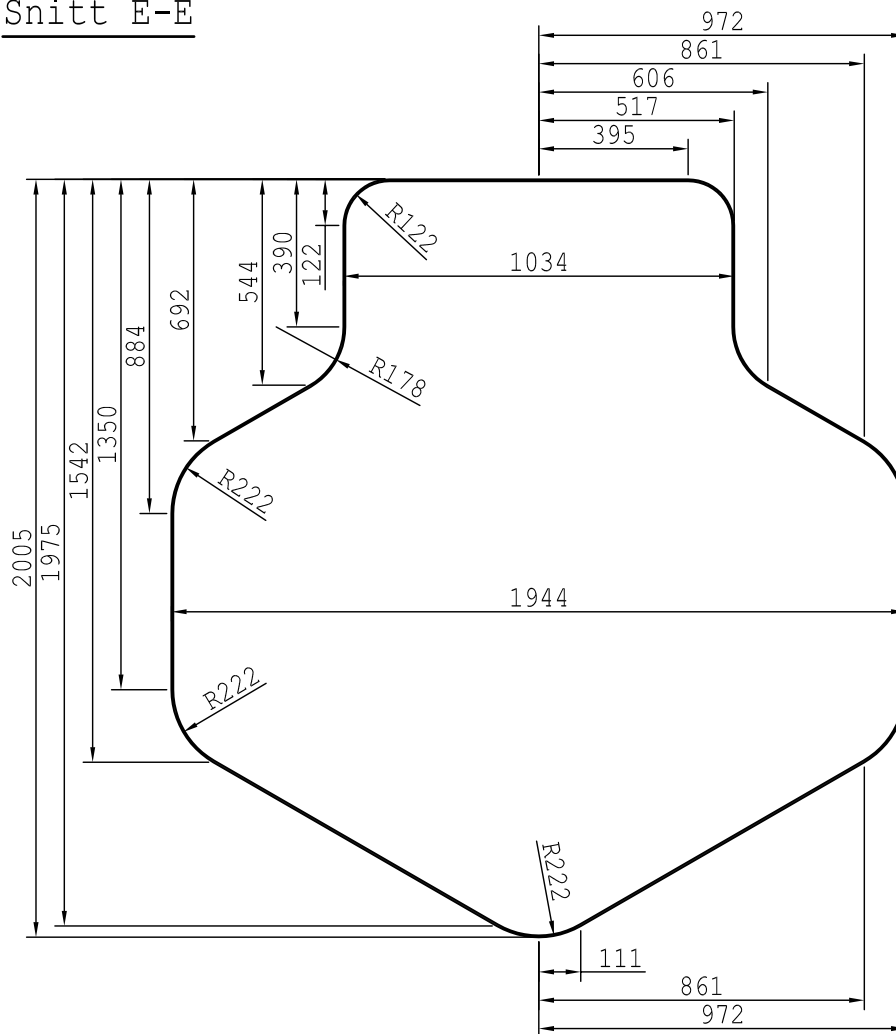

NB! Målsetting utvendig badestamp
evnt. klaring til terrasse e.l. må legges til

 BRIMER KVAMSØY AS 6087 KVAMSØY tlf 70015500 fax 70015501 www.brimer.no	Kunde:		
	Prosjekt:		
BRIMER TANKSYSTEM "BRIMERSTAMPEN" Måltegning liten stamp snitt	Målestokk:	Dato:	Sendt til prod.:
	1:20	10.06.2005	
		Tegnet av:	Saksansv.:
	A. Bringsvor	H. Støylen	
Format: A4	Godkjenning fra kunde:		
Tegn. nr.:	Dato:	Sign.:	Rev.:
STAMP-STD liten (5)			00

Snitt F-F

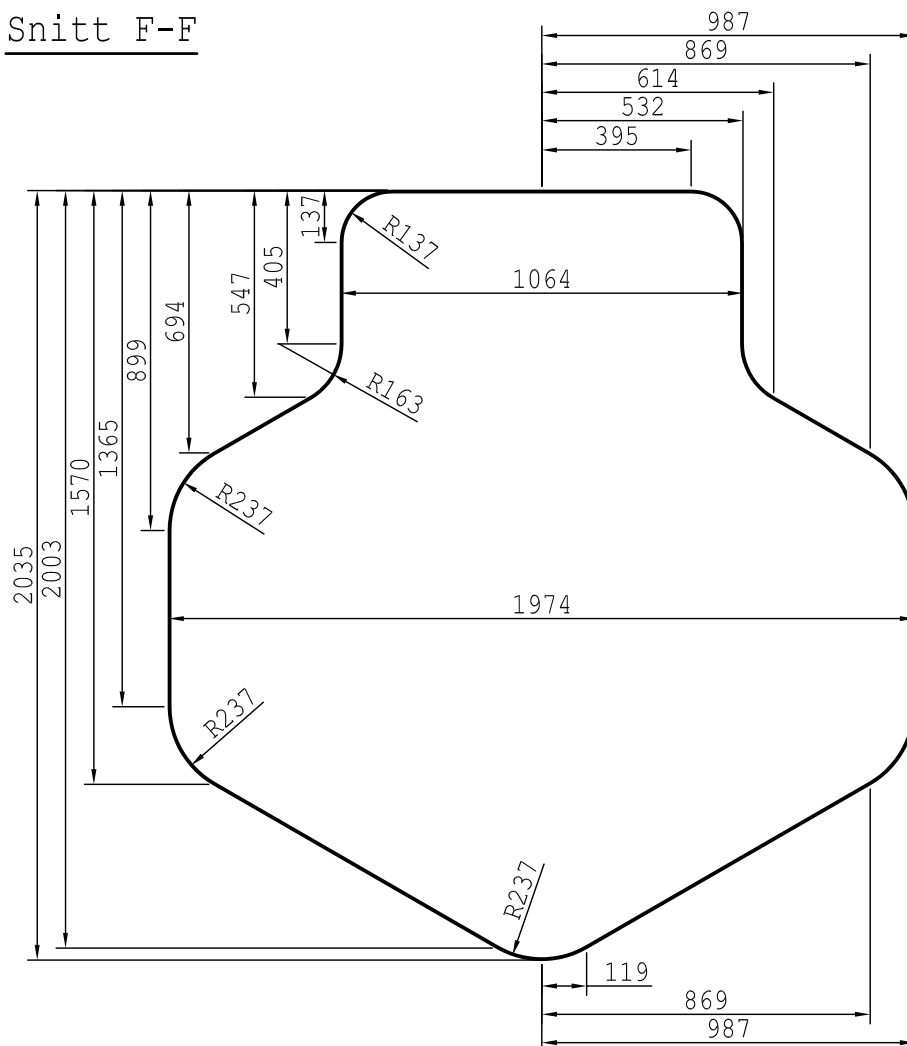

NB! Målsetting utvendig badestamp
evnt. klaring til terrasse e.l. må legges til

 BRIMER KVAMSØY AS 6087 KVAMSØY tlf 70015500 fax 70015501 www.brimer.no	Kunde:	
	Prosjekt:	
BRIMER TANKSYSTEM "BRIMERSTAMPEN" Måltegning liten stamp snitt	Målestokk: 1:20	Dato: 10.06.2005
	Format: A4	Tegnet av: A. Bringsvor
Tegn. nr.:	Godkjenning fra kunde: Dato:	Sendsansv.: H. Støylen
STAMP-STD liten (6)	Rev.:	00

Snitt G-G

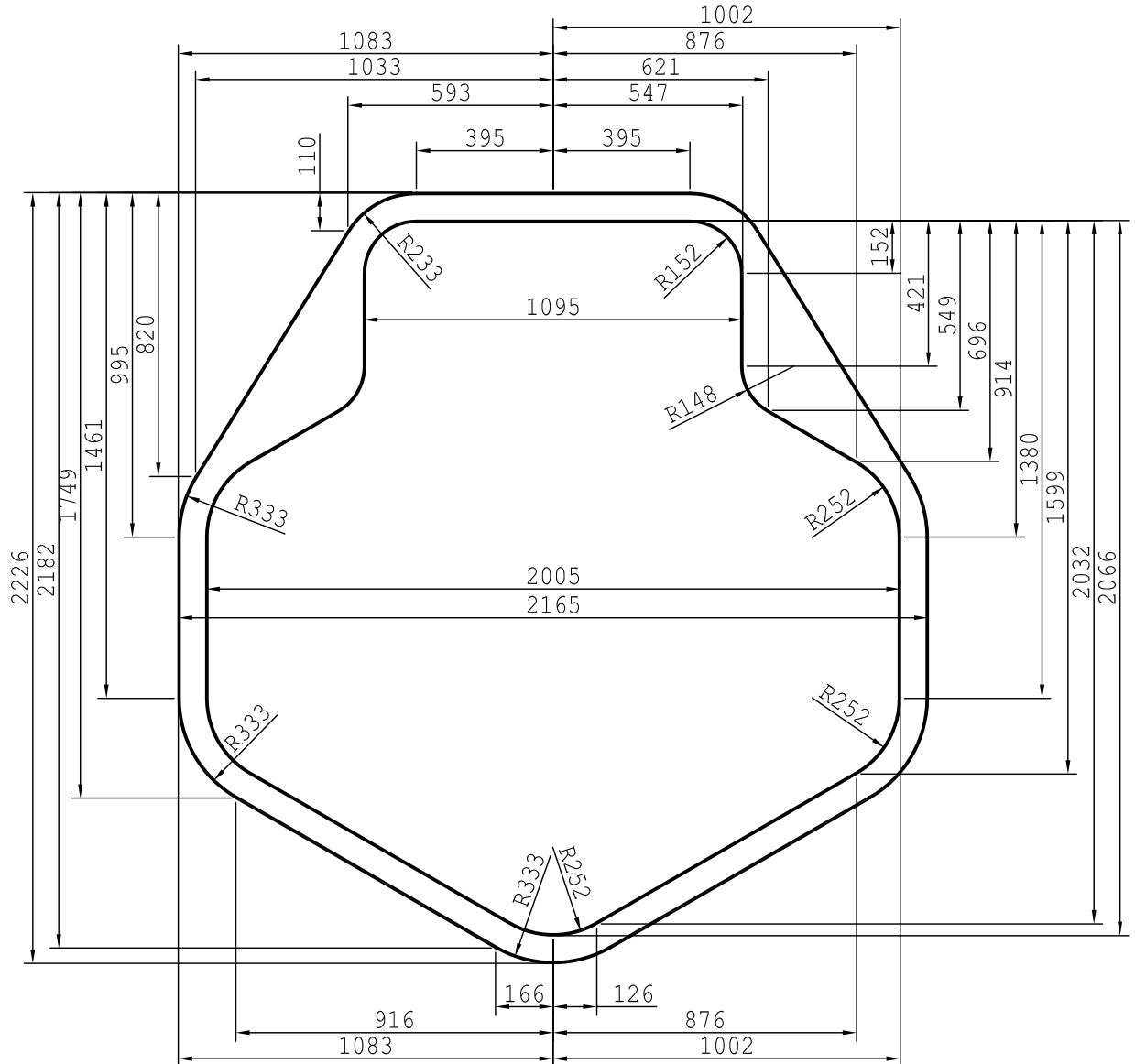

NB! Målsetting utvendig badestamp
evnt. klaring til terrasse e.l. må legges til

 BRIMER KVAMSØY AS 6087 KVAMSØY tlf 70015500 fax 70015501 www.brimer.no	Kunde:	
	Prosjekt:	
BRIMER TANKSYSTEM "BRIMERSTAMPEN" Måltegning liten stamp snitt	Målestokk: 1:20	Dato: 10.06.2005
	Format: A4	Tegnet av: A. Bringsvor
Tegn. nr.:	Godkjenning fra kunde: Dato:	Sendt til prod.:
STAMP-STD liten (7)	Sign.:	Saksansv.: H. Støylen
		Rev.: 00